

Počet**Popis**

1

UPM3 AUTO

Pozn.: obr. výrobku se může lišit od skuteč. výrobku

Výrobní č.: 59C93600

Kombinováním externího řízení pomocí vstupu signálu a interního řízení, UPM3 HYBRID pokrývá všechny požadavky na provoz oběhového čerpadla a umožní přístup k plné škále možností. Je k dispozici ve verzí s dopravní výškou 7 nebo 5 m.

Kapalina:

Čerpaná kapalina: Voda
Rozsah teploty kapaliny: 2 .. 110 °C
Vybraná teplota kapaliny: 60 °C
Hustota: 983.2 kg/m³

Techn.:

Teplotní třída TF: 110
Schválení: CE,VDE

Materiály:

Těleso čerpadla: Litina
Oběžné kolo: PES 30% GF

Instalace:

max t okolí: 70 °C
Maximální provozní tlak: 10 bar
Délka port-port: 130 mm

Elektrické údaje:

Příkon - P1: 5 .. 52 W
Frekvence el. sítě: 50 Hz
Jmenovité napětí: 1 x 230 V
Max. spotřeba el. proudu: 0.07 .. 0.52 A
Krytí (IEC 34-5): IP44

Jiné:

Energet. účinnost (EEI): 0.20
Čistá hmotnost: 1.76 kg
Hrubá hmotnost: 2.12 kg

59C93600 UPM3 AUTO 15-70 130 ZZZ 50 Hz

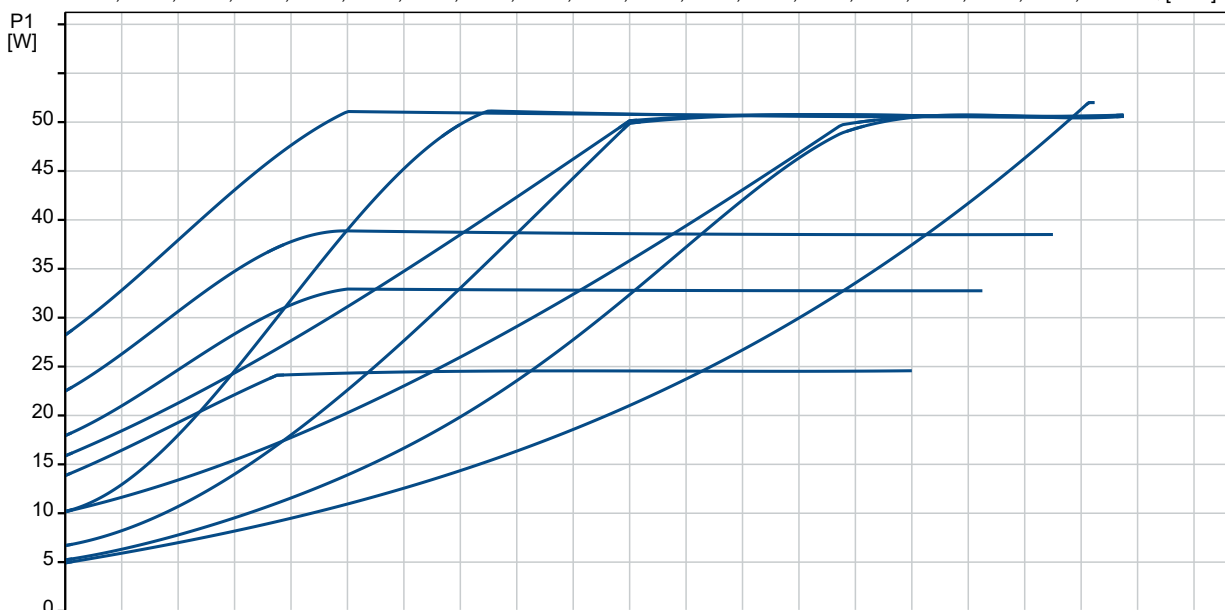
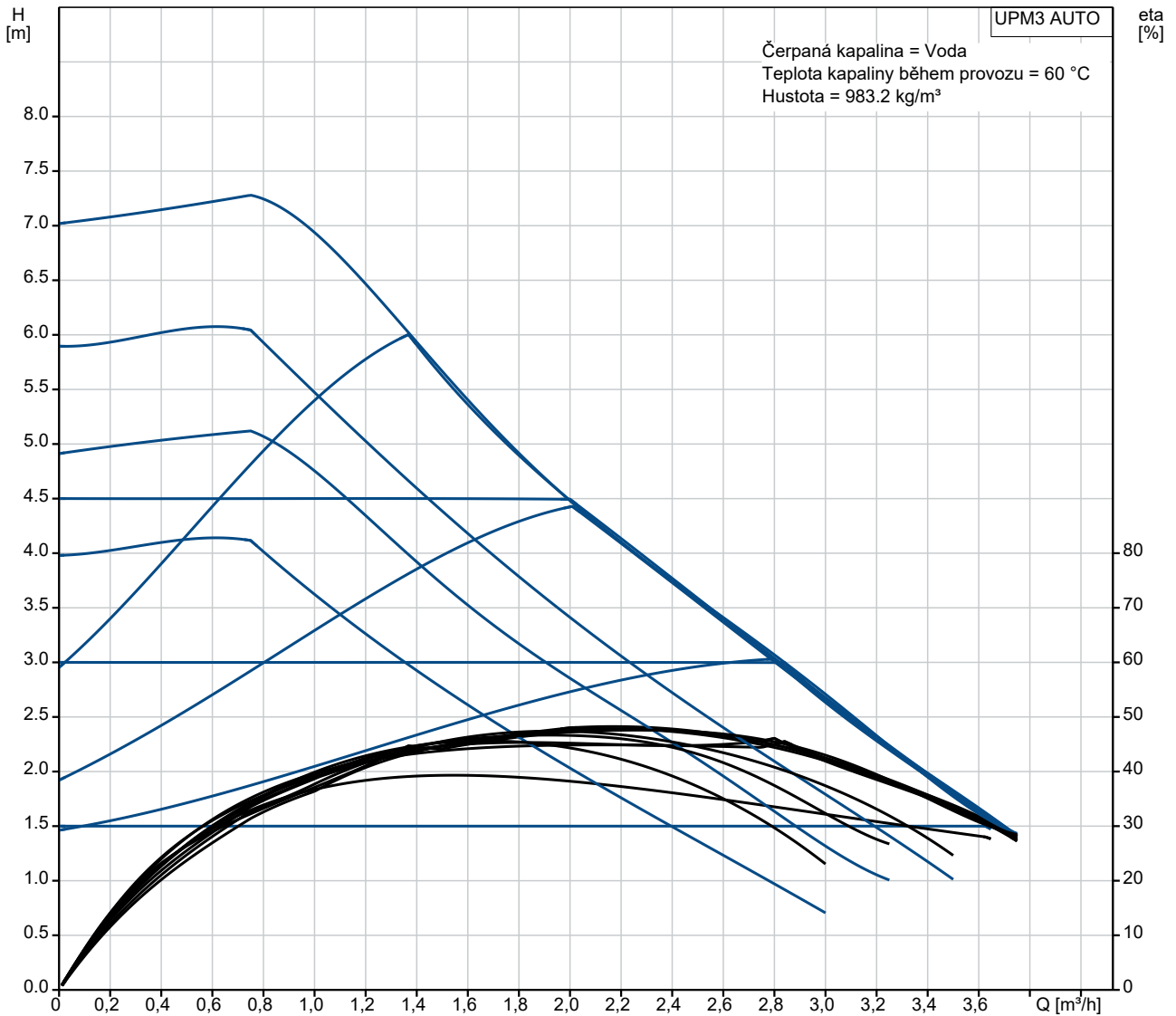

Popis	Hodnota
Všeobecná informace:	
Název výrobku:	UPM3 AUTO 15-70 130 ZZZ
Objednací číslo:	59C93600
EAN kód:::	5713830209431
Techn.:	
Max. dopr. výška:	70 dm
Teplotní třída TF:	110
Schválení:	CE, VDE
Materiály:	
Těleso čerpadla:	Litina
Oběžné kolo:	PES 30% GF
Instalace:	
max t okolí:	70 °C
Maximální provozní tlak:	10 bar
Délka port-port:	130 mm
Kapalina:	
Čerpaná kapalina:	Voda
Rozsah teploty kapaliny:	2 .. 110 °C
Vybraná teplota kapaliny:	60 °C
Hustota:	983.2 kg/m ³
Elektrické údaje:	
Příkon - P1:	5 .. 52 W
Frekvence el. sítě:	50 Hz
Jmenovité napětí:	1 x 230 V
Max. spotřeba el. proudu:	0.07 .. 0.52 A
Krytí (IEC 34-5):	IP44
Teplotní ochrana:	ELEC
Řídící jednotky:	
Poloha svorkovnice:	9H
Jiné:	
Energet. účinnost (EEI):	0.20
Čistá hmotnost:	1.76 kg
Hrubá hmotnost:	2.12 kg

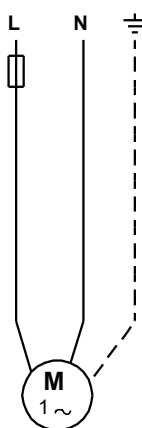
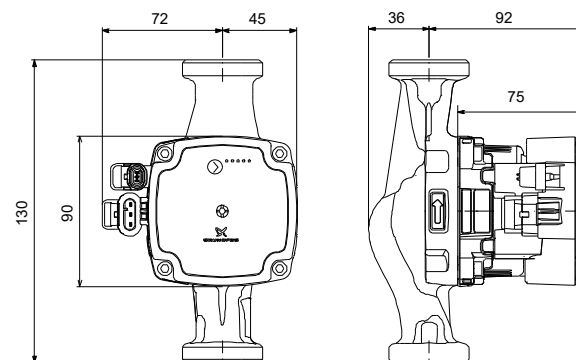
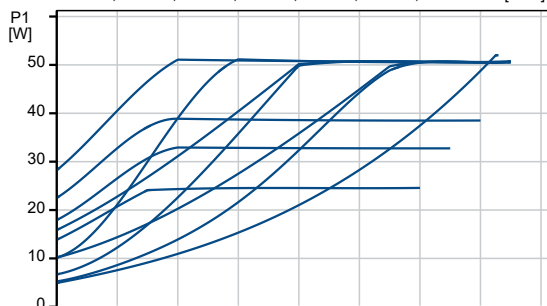
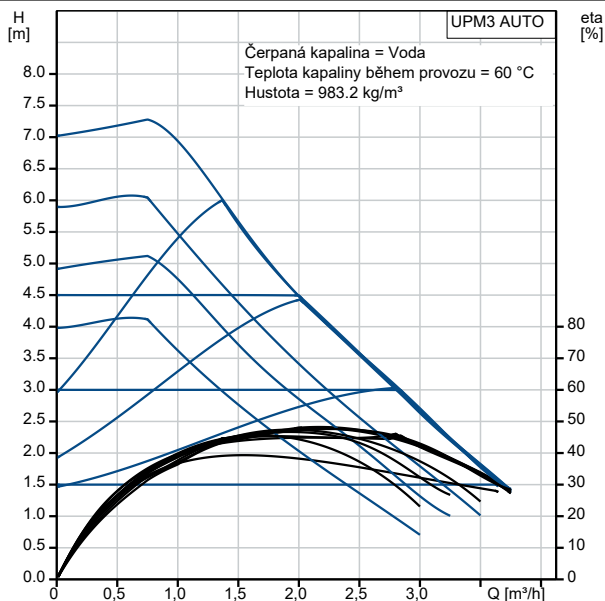

59C93600 UPM3 AUTO 15-70 130 ZZZ 50 Hz

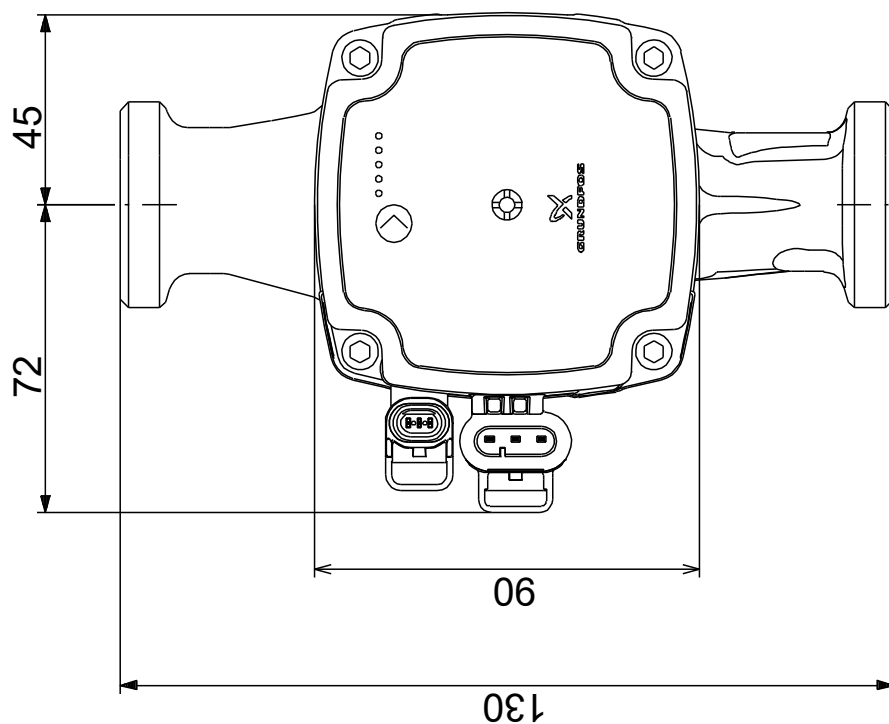
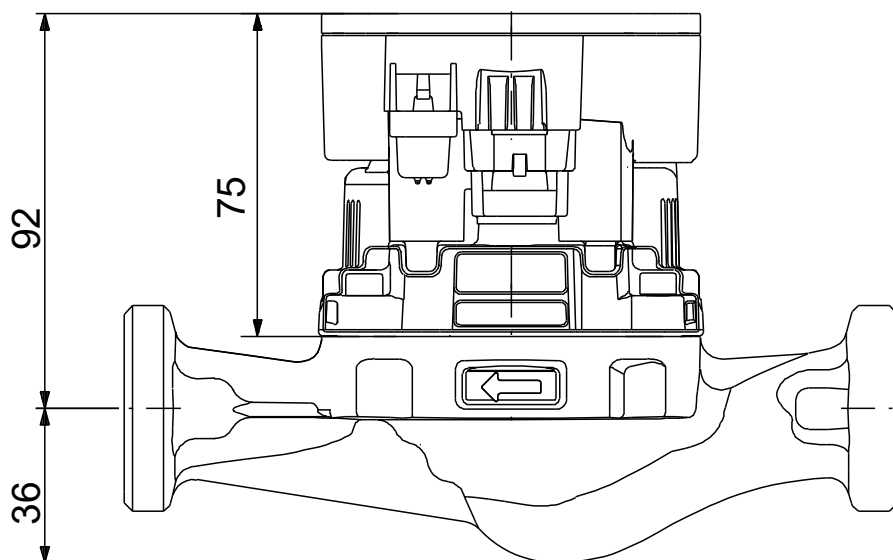

Poznámka! Všechny jednotky musí být v[mm] jestliže není uvedeno jinak.
Poznámka: tento zjednodušený rozměrový náčrtek nezobrazuje všechny detaily.

59C93600 UPM3 AUTO 15-70 130 ZZZ 50 Hz

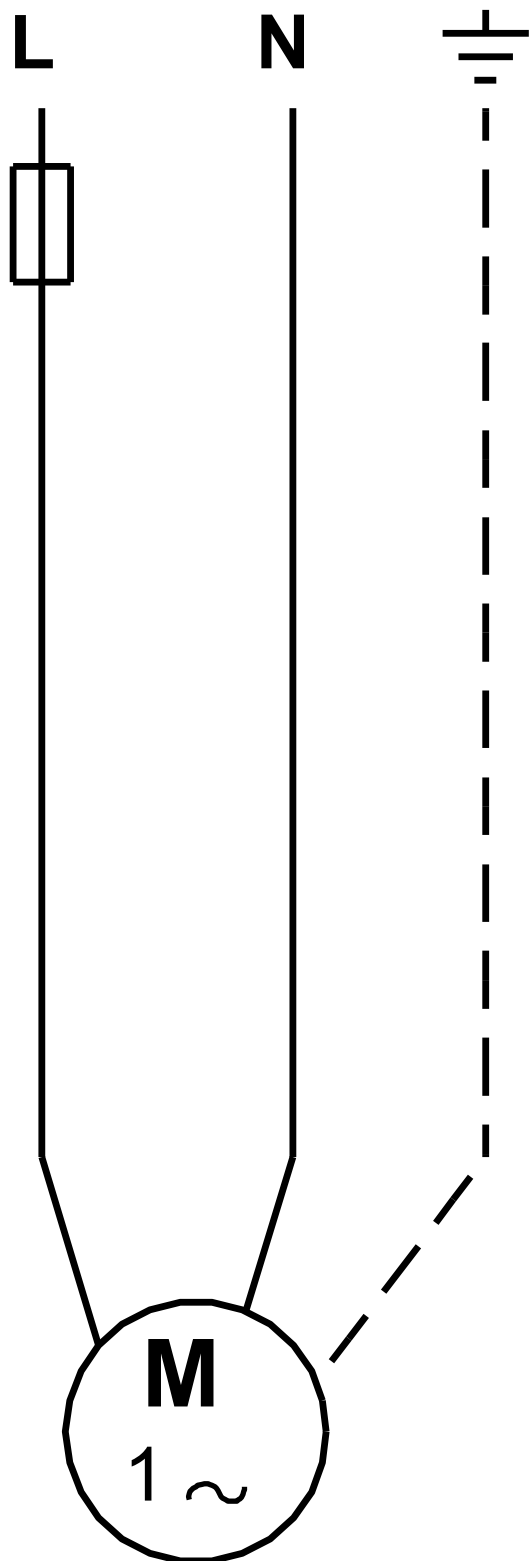

Upozornění! Všechny jednotky jsou v [mm], pokud není uvedeno jinak!